



X5

惠威有源监听音箱
产品说明书

www.hivi.com

尊敬的惠威用户

- 感谢您选用惠威产品。
- 惠威拥有来自世界各地的电声专家组成的研发团队。其中更有美国电声设计大师Frank hale 先生作为惠威的首席设计师。
- 惠威的理念不仅仅是将音频信号转化成声波，因为音乐已远远超越了简单的听觉概念。音乐是一种文化和生活方式的体现。所以重现完美自然的音乐底蕴，重现艺术家在演奏时力图表现出的音乐内涵，正是我们对惠威产品的要求。音质和技术上尽善尽美，正是我们在研究发展的领域中不懈追求的目标。

重要

一、重要的安全注意事项
警告

为避免发生火灾或触电事故，本机不准淋雨或受潮。

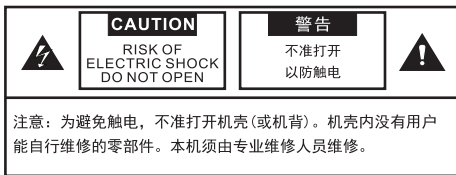

 左示三角形内加闪电标志，提醒用户本机内有未经绝缘的“危险电压”存在，可能会发生触电危险。

 右示三角形内加感叹号标志，提醒用户本机附有重要的文字指南，介绍如何操作及维修。

连接或使用本机之前，须仔细阅读各安全事项及操作指示。请保存本说明书，以供日后参考。

必须遵守本机外壳上和操作指南中标明的所有警告。

不准在近水地方使用本机，例如在靠近浴缸、洗手盆、厨房洗涤盆或洗衣盆的地方，或潮湿的地库内，或靠近泳池的地方使用本机。

本机应安装或放置在不影响正常通风的位置上使用，例如，不应将其放在可能堵塞其通风孔的睡床、沙发、毯子或类似的表面上，亦不应放在可能阻碍空气流经其通风孔的装置（例如书架或柜橱）内。

本机只准使用与其机背标示的电压及频率相同的外接电源。本机的外接电源线，尤其靠近插头、方便插孔或本机的电源线引出位置，应安放在不大可能被踩踏或戳穿的地方。

清洁本机前，必须将电源插头拔离插座，并且只能按说明书建议的方法进行。

本机长时间不用时，应将电源插头拔离电源插座。

本机倘若发生下列故障，须由专业的维修人员维修：

- A. 电源线或插头损坏；
- B. 有物品或液体进入本机；
- C. 本机被雨水或其他液体淋过；
- D. 本机工作不正常或性能明显变差；
- E. 本机跌落过或外壳损坏；

不准试图自行修理，应将本机交由专业维修人员维修。

注意

为防止触电，电源插头的插脚必须完全插入电源插座的插孔。

本机不含有用户可自行维修的零件。请勿打开机箱，否则可能遭遇危险电击。请交由专业维修人员维修。

将电源插头拔离插座时，请抓住插头往外拔，切勿拽电线。切勿让墙式插座或连接线承受过多负载，否则可能引起火灾或触电事故。

对于不可分离的电源线，产品的插头和器具耦合器是断开装置，应能保持方便的使用，对于不可分离的电源线，产品的插头是断开装置，应能保持方便的使用。

使用推车时，请小心移动装有设备的推车，防止从车上跌下受损。

带有无线产品音响发出的短波无线电频率信号可能会影响其它电子设备和医疗设备的正常使用。在禁止使用的地方请关掉本产品。

在医疗机构内，飞机上，加油站，自动门，火警自动警报设备或其它自控设备附近，请勿使用带有无线的产品。

在距离电子起搏器或其它医疗设备20cm的范围以内，请勿使用带有无线产品的型号，无线电波可能会影响电子起搏器或其它医疗设备的正常使用。

使用时，如果音量过高，可能会造成听力损伤，请将音量调到适当水平。

正确处置废弃电子产品，不可将电子电气设备，部件，电池与其它生活垃圾一起丢弃，为防止这些物品可能含有的有害物质污染自然环境和对人体造成伤害，和保证资源的循环利用，请采用废品回收或当地的处理相关法律和规定回收本产品，或联系本产品的零售商。

本机检查维修完成后要求维修商店保证在修理本机时，只使用制造商准许使用的特性与本机原来使用零部件完全相同的替换零部件，并且已经完全例行安全检查，保证本机处于安全操作状态。使用未获准使用的零部件，可能发生火灾、触电或者其他危险。

电源

在接通电源之前，请务必检查本机使用电源电压与后面板标明电压是否相同。

警告：将带有裸露电线的插头插入带电的插座是非常危险的行为！

声明

本机不含有用户能自行维修的零部件，如遇故障请参考说明书或由专业维修人员维修，不准擅自进行拆卸及维修，否则造成的一切后果自负，与本公司无关！







核对配件

本音箱采用优良的包装材料，以保证在运输过程中免受损坏。开箱时请仔细检查配件是否齐全。按要求填写保修卡，并让本设备的销售商盖章，然后将保修卡的厂商联按时寄至广州惠威电声科技股份有限公司，客户留存联请妥善保管，作为今后保修维护的凭证。

我们建议您保存好原装纸箱和包装材料以备将来搬运时候使用。

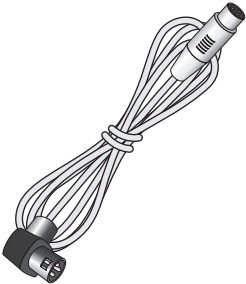
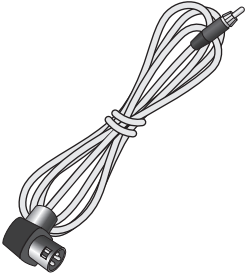
• 请核对如下附件：

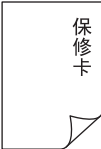
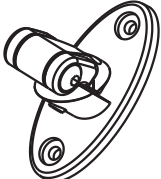
X5监听音箱	电源线	XLR-XLR音频线	RCA-XLR音频线
			
橡胶底座	二维码卡片、保修卡、合格证(各1份)		挂载配件 (选购)
			

电器部件示意图及功能

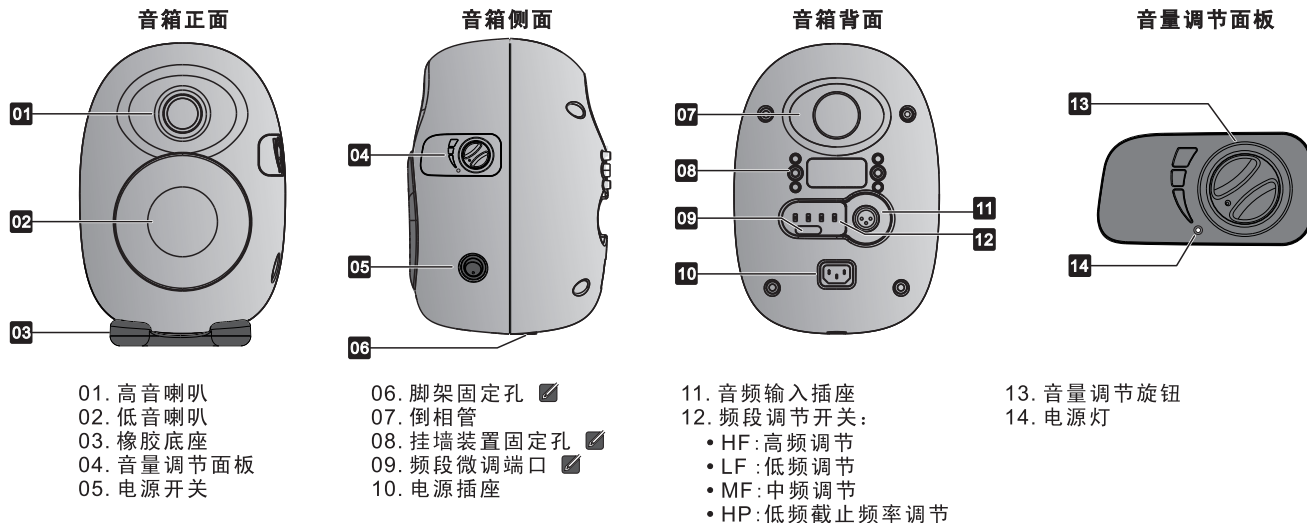
 附注

- 脚架固定孔:** 在设备底部备有紧固脚架的螺钉孔。只限使用M9×H10的螺钉。若使用长度超过10mm的螺钉将可能对箱体造成损坏。
- 挂墙装置固定孔:** 在设备背部备有2个紧固挂墙装置的螺钉孔。只限使用M6×H10的螺钉。若使用长度超过10mm的螺钉将可能对箱体造成损坏。
- 频段微调端口:** 此端口为设备在工厂供专业人员调整时使用。用户购入使用的产品都已经过专业的消音室及设备调试至最佳状态。普通用户请勿自行调节产品。

音箱的摆放和听音环境

1、音箱摆放：

X5有源监听音箱是单功放设计，用户可任意组合。建议您仔细调整摆放距离、角度以获得满意的立体声效果，重现音乐的声场和空间感。

2、听音环境：

要获得较为理想的听音环境，除要求器材品质保证外，还需要对听音环境进行适当的处理，减少不必要的反射声，使混响时间尽可能合适。音箱在室内的摆放位置直接影响到声音效果、声音的透明度，甚至声场是否真实再现；而房间的大小、比例结构及室内陈设，也会影响听音效果，要注意房间的长、宽、高尺寸不能成整数倍关系(如2倍、4倍等)，否则会产生驻波（有害的谐振波），使低音变浑浊、层次不清。大面积光滑的墙面、玻璃窗会引起声波很强的反射，使声像模糊，声场再现和定位感受到破坏。

对听音环境的简单处理有如下几种方式：

- 在房间内的听音区域地面局部或全部铺上地毯，消除光滑地面对声波的反射。
- 在房间内对声波反射较强的光滑墙壁粘贴或悬挂吸音材料，甚至挂一些棉麻类的布艺，对改善听音环境也有益处。
- 窗帘换成多层式的、并选用厚面料消除玻璃窗的声波反射和谐振。

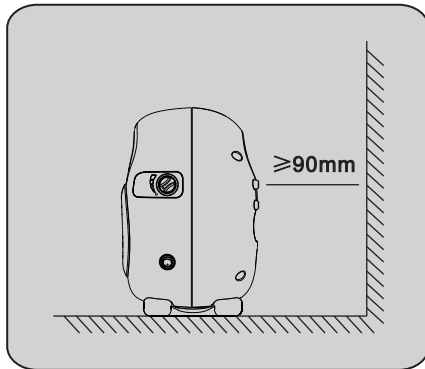
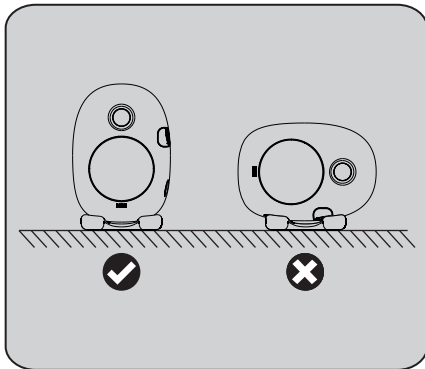
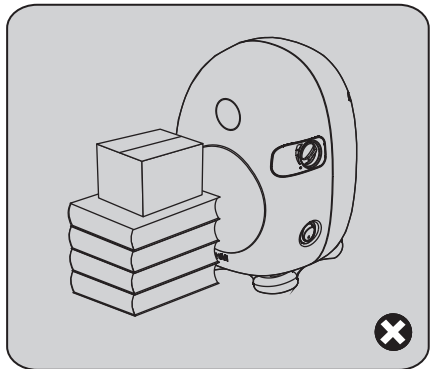

音箱的摆放和听音环境

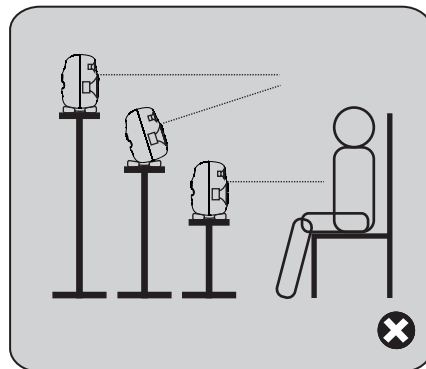
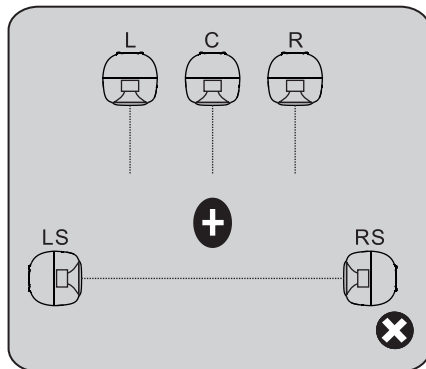
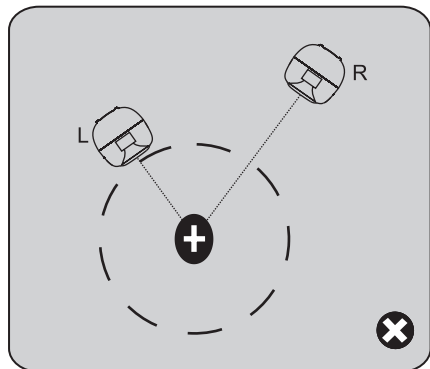
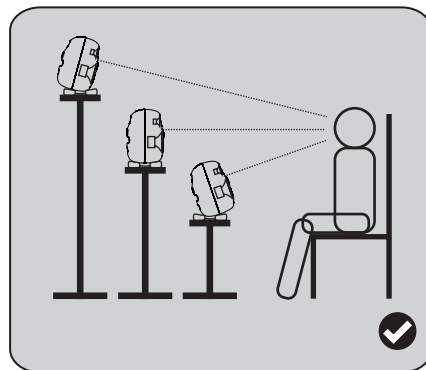
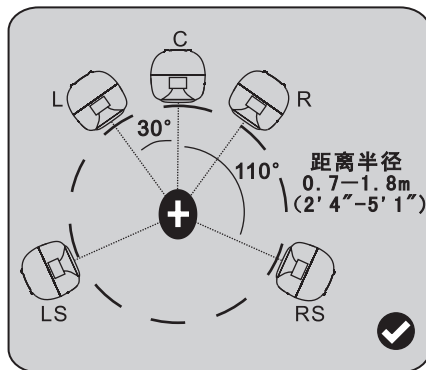
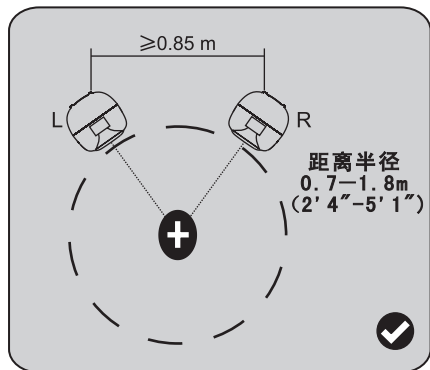

音箱的连接

1. X5监听音箱组合2.0系统与音频输出设备的连接:

将音频线一端的XLR插头插入音箱背部音频信号输入 (INPUT) 插座上, 然后将另一端的 (XLR/RCA) 插头插入音频输出设备输出端口上。

2. X5音箱组合5.1系统与超低音音箱的连接:

将5条音频线一端的 (XLR/RCA) 插头分别插入音源输出设备接口 (OUTPUT) :FL、FR、SL、SR、C插座上, 另一端分别插入设备 (X5) 输入接口上 (INPUT)。并将插头完全插入, 以保证接触良好, 防止因插头松动而影响正常的音质。

3. 音箱的电源连接:

首先将电源开关置于关闭位置, 然后将附件中提供的电源线接入到音箱背板的电源插孔, 最后为音箱接上电源。

4. 仔细检查上述步骤, 确认所有连接无误。

• 本设备所使用的音频线接头转换图示: (如图)

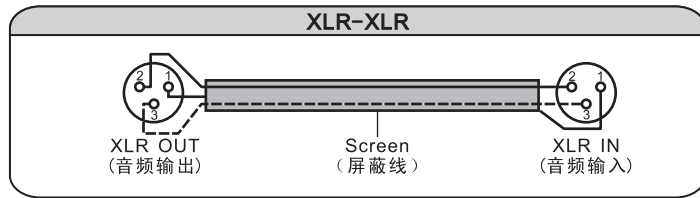
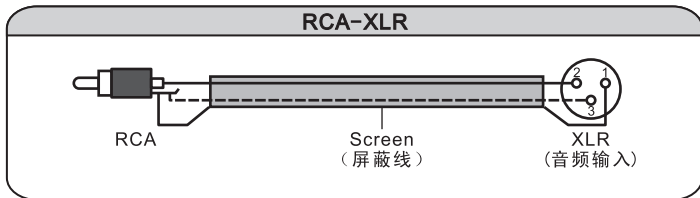

- 为了更精准的声音重放质量, 让设备的性能充分发挥, 建议使用专用高品质音频线。
- X5监听音箱XLR平衡输入接口 (1:接地线 2:音频信号+ 3:音频信号-)。
- 连接音频线时一定要确保接触良好, 防止因插头松动造成对音质的损害。
- 连接音频信号线到X5监听音箱时请将电源开关置于关闭位置。

音箱的连接

X5监听音箱内置功率放大器，其背部设有电源插座、音频信号输入插座（INPUT）、频段调节，连接方法参考下图所示：

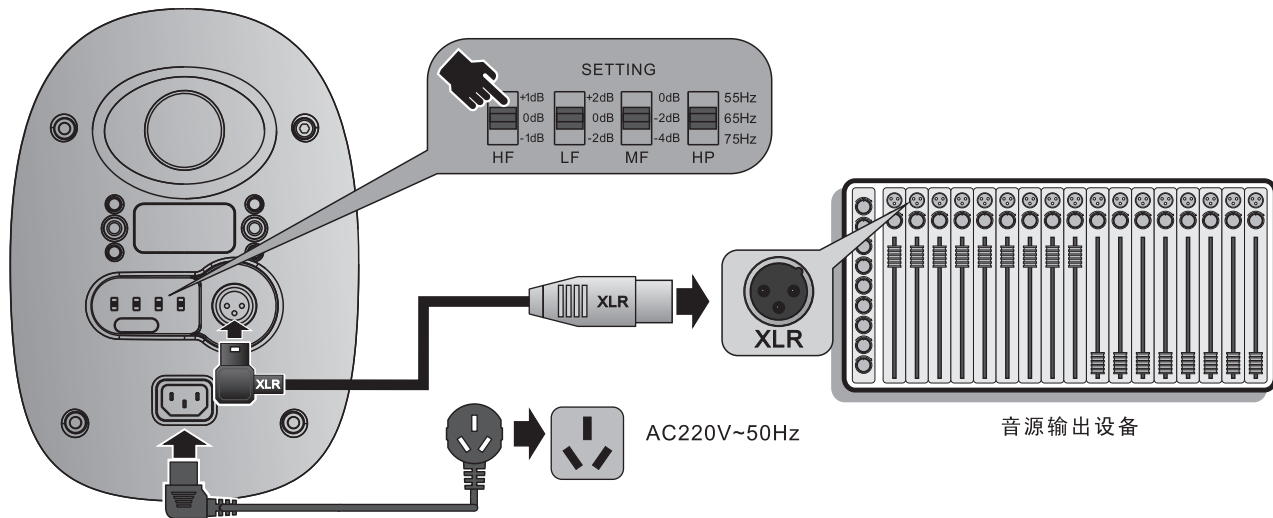

音源输出设备

附注

- ☑ 频段调节开关：设备背部设有频段调节开关。详细请参考第7-8页“听音”的内容。
- ☑ 音源输出设备：使用以RCA插座作为音频输出端口的设备时请使用本机附带的RCA-XLR音频导线连接。
- ⚠ ☑ 电源：使用本设备前请检查并确认用户所在地区使用的市电电压是否与设备标注的使用电压相符。

听音

- 1、打开音源输出设备的电源开关，将设备音量旋钮调整到最小位置，然后再将设备电源开关拨向通电状态。
- 2、分别调整左右音箱音量，使左右均衡且大小适中，您还可通过背板上的四个频段调节开关来增强或衰减高低音的强度(见下图示)，使设备播放的音乐合乎您的听音习惯。

HF:高频调节:

- 拨到“+1”档时，高频增加1dB
- 拨到“0”档时，高频为平直状态
- 拨到“-1”档时，高频衰减1dB

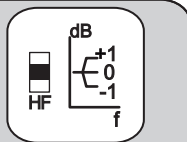

SPL vs Freq

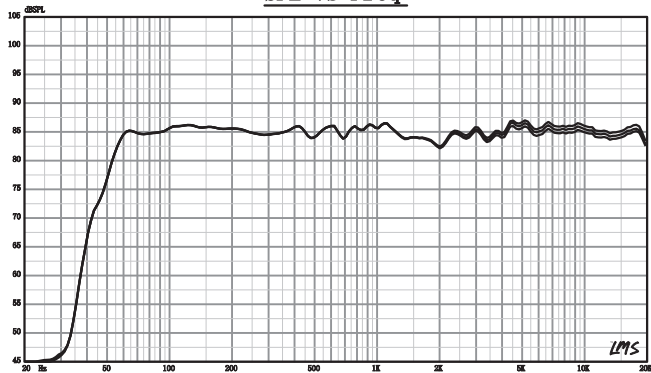

LF:低频调节:

- 拨到“+2”档时，低频增加2dB
- 拨到“0”档时，低频为平直状态
- 拨到“-2”档时，低频衰减2dB

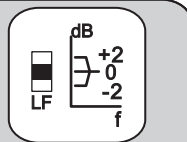

SPL vs Freq

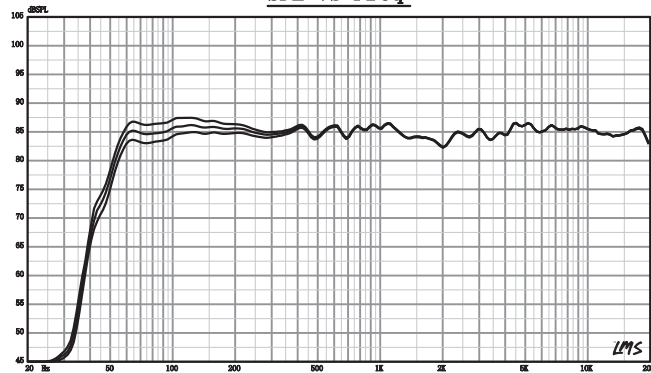

附注

- HF:高频调节：根据听音环境进行适当调节。
- LF:低频调节：根据听音环境进行适当调节。

听音

☑ MF:中频调节:

拨到“0”档时,中频为平直状态

拨到“-2”档时,中频衰减2dB

拨到“-4”档时,中频衰减4dB



SPL vs Freq

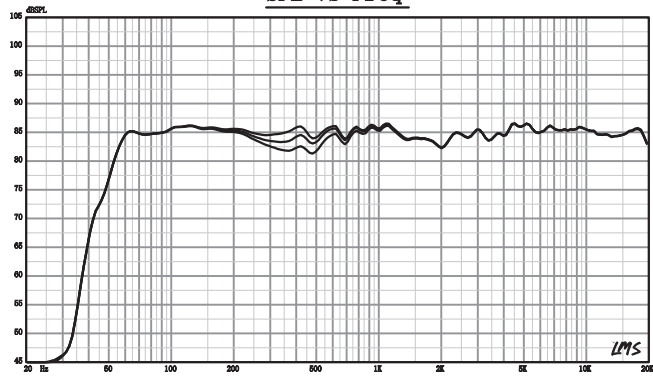

☑ HP:低频截止频率调节:

拨到“55Hz”档时,低频截止频率为55Hz

拨到“65Hz”档时,低频截止频率为65Hz

拨到“75Hz”档时,低频截止频率为75Hz



SPL vs Freq

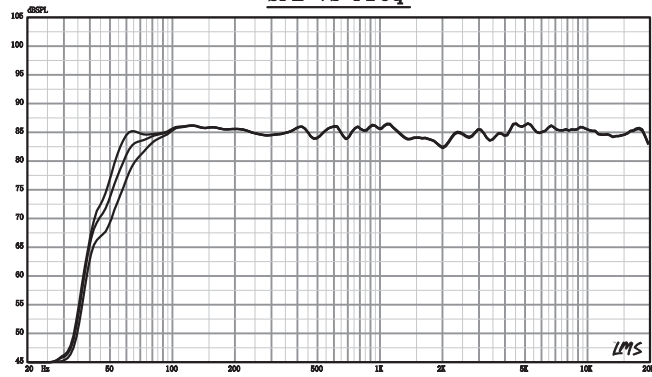

📄 附注

☑ MF:中频调节:当音箱置放于单独脚架上或挂墙使用时,建议将MF拨到“0”档;当本音箱置于桌面或工作台上时,音箱距离桌面边缘80-250mm间时,建议将MF拨到“-2”档;音箱距离桌面边缘大于250mm时,建议将MF拨到“-4”档。

☑ HP:低频截止频率调节:当音箱作为对箱使用时,建议拨到“55Hz”的档位上。

故障及排除

如果本设备工作不正常，请按下列各项内容检查以确定能否采用所建议的简单措施来排除故障。如果仍不能排除故障，请拔下电源线，并与惠威指定的经销商或售后服务联系。

症状	原因	解决办法	备注
拨动电源开关至ON(接通)状态时本设备电源并未接通或接通不久即突然返回断电状态。	电源线未插入或未完全插入	牢固地插入电源线插头	请使用本设备附带的电源线
	市电（AC）输出插座没电	更换有市电（AC）的电源插座	
本设备工作不正常（如不定时间歇性地出现爆音，音量输出忽大忽小等）	由于外界的电冲击（如闪电、过量静电、电涌等）或市电电压过高或过低，电压起伏波动较大不稳定	使用市电（AC）供电稳定的电源给设备供电。或添置电源稳压滤波设备（在市电供电长期不稳定地区建议使用）	建议不要在闪电频繁或者电压起伏波动较大时期使用本设备。否则将有可能对本设备造成永久性的损坏
没有声音	电源线没连接好	连接好电源线	-
	电源开关没有打开	打开电源开关，拨至ON（接通）档位	-
	设备与音源输出设备间连接的音频线短路，断路	检查音频导线是否短路、断路或者没按顺序焊接音频导线内的子线于插头上（详细按第5页）	若音频导线的接头因任何原因造成氧化、磨损或腐蚀时建议更换导线的接头（RCA、XLR）或和HiVi销售商联系。
	音量旋钮调至音量最小位置	调节音量旋钮至适合音量	-
某一声道的设备没有声音	音源输出设备的BALANCE（音量平衡）设定不当	将音量平衡设置恰当	组成2声道或多声道时出现此类问题，请先行按上述“没有声音”的内容检查并排除故障

故障及排除

症状	原因	解决办法	备注
音质差或设备出现杂音	设备摆放不正确或听音环境效果不好	请按操作手册第3-4页的“音箱的摆放和听音环境”一章中的内容正确的摆放设备或改善听音环境	-
	设备背部的频段调节设定不当	请按操作手册第7-8页的“听音”一章的内容设定频段	可根据用户不同的听音习惯和听音环境调节至最佳状态
	音源输出设备故障或音源本身音质差	检查并排除音源及音源输出设备的故障，确保有正确的音源信号输入至设备	-
	使用了质量较差的音频线或音频线与设备之间的连接端口接触不良	使用性能良好的音频线并确保接头与设备的连接接触良好	建议使用本设备附送的高品质音频线

规格

产品名称	惠威有源监听音箱
系统形式	两路四阶倒相式系统
单元配置	专业5英寸中低音 专业20mm金属球顶高音
频率范围	55Hz - 20kHz ($\pm 2.5\text{dB}$, free space)
失真度	65Hz - 20kHz $\leq 1\%$ (85dB/1m)
滤波器型式	专业有源电子分频滤波器
额定功率	总功率70W RMS/只
有源电子分频点	3.0kHz
低频调节	+2/0/-2dB(200Hz)
中低频调节	0/-2/-4dB(500Hz)
高频调节	+1/0/-1dB(10kHz)
低频截止频率	55Hz/65Hz/75Hz
信噪比	>94dB (不计权)
输入灵敏度	350mV
输入阻抗	12k Ω
输入最大峰值	3000mV

其它:

箱体外观	高强度压铸铝箱体
外形尺寸	189×183×266
净重	5.8kg/只

失真度曲线

☑ 频响曲线，二次谐波和三次谐波失真曲线：

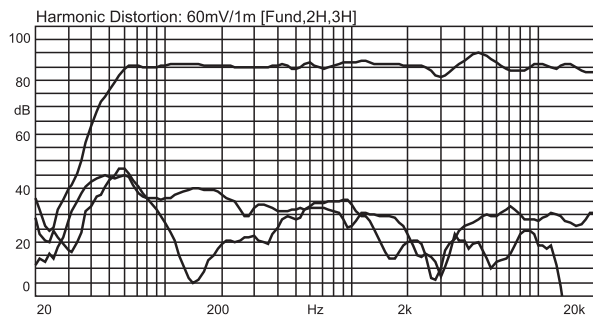

☑ 总谐波失真曲线：

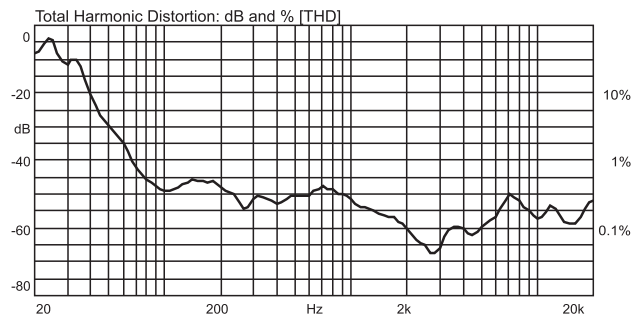

附注

☑ 以上数据在消声室中测所得。

有毒有害物质或元素名称及含量



此图示含义为：该电子信息产品可能含有某些有毒有害物质(如下表所示)。在环保使用期限内可以放心使用,超过环保使用期限之后则应该进入回收循环系统。此标识指环保使用期限为十年(从生产日期算起)。

部件名称	有害物质					
	铅(Pb)	汞(Hg)	镉(Cd)	六价铬 (Cr(VI))	多溴联苯 (PBB)	多溴二苯醚 (PBDE)
电缆	X	O	O	O	O	O
金属部件	O	O	O	O	O	O
木质部件	X	X	X	X	X	X
塑胶部件	O	O	O	O	O	O
电路板组件	X	O	O	O	O	O
变压器	O	O	O	O	O	O
喇叭件	O	O	O	O	O	O
包装材料	O	O	O	O	O	O

本表格依据SJ/T 11364的规定编制。

O: 表示该有害物质在该部件所有均质材料中的含量均在GB/T 26572规定的限量要求以下。

X: 表示该有害物质至少在该部件的某一均质材料中的含量超出GB/T 26572规定的限量要求,且目前业界没有成熟的替代技术或部件,符合欧盟ROHS指令环保要求。

设计Design: 惠威

制造商Manufacturer: 珠海惠威科技有限公司

地址Address: 珠海市联港工业区东成路南1号

电话Tel: 400-090-9199



售后客服



公众号

因设计变更等原因，所示资料可能与实物不符，恕不另行通知。

Due to the reasons in the change of design or others, product information contained here may not be in conformity with product itself. We reserve the right of no prior notice before change.

Ver. 1